



# katalog

## krbové příslušenství

**HS Flamingo<sup>®</sup>**

[www.hsflamingo.cz](http://www.hsflamingo.cz)



**Společnost HS Flamingo s.r.o.** je českým výrobcem vysoce kvalitních krbových kamen a krbových vložek. Distribuce je vedena přes 3 hlavní prodejní značky Flamingo, Aquaflam a Masterflamme. Jsme ryze českou společností se silným zázemím a dynamickým tahem na branku.

Svým partnerům současně nabízíme širokou škálu příslušenství pro stavbu krbů, rozvodů teplého vzduchu, ale také krbové nářadí, čističe skel, podpalovače a mnoho dalších výrobků, které patří do sortimentu krbů a kamen.

**Cílem naší společnosti** je vytvářet takové produktové portfolio, které svou kvalitou, cenou a komplexností uspokojí jak profesionály působící v tomto oboru, tak i naše koncové zákazníky. HS Flamingo je silná a moderní společnost která díky zkušenostem a postavení na českém trhu nabízí mnoho nadstandardních služeb jak pro velkoobchodní odběratele, tak svým koncovým zákazníkům.

Naše společnost je velice úspěšná při dobývání evropského trhu, kde už si vytvořila své postavení a stále ho rozšiřuje. Zahraničním partnerům nabízíme velice kvalitní produkt, který obstojí v celosvětové konkurenci.



**Flamingo®**

**Flamingo®DELUXE**

**AQUAFLAM®**

**AQUAFLAM®  
VARIO**

**masterflamme®**

# Obsah

## kouřovody, komínové příslušenství

System kouřovodů BERTRAMS 2mm	6
System kouřovodů BERTRAMS - nákresy	9
System kouřovodů 1,5 mm	11
Komínové příslušenství	13

## krbové mřížky

Krbové mřížky	16
Krbové mřížky STANDARD	18
Krbové mřížky MODERN	19
Ventilační talíře	19
Redukce do krbových mřížek	19
Krbové mřížky OTEVŘENÉ	20
Krbové mřížky OTEVŘENÉ - nákresy	21
Krbové mřížky STYLOVÉ	21
Krbové mřížky KULATÉ	22

## rozvody teplého vzduchu

Krbové ventilátory, filtry	24
Regulátory otáček ventilátoru	25
Kulaté ohebné potrubí (ALU)	26
Tvarovky, redukce, spojky (pozink)	26
Hranaté pevné potrubí 150x50 mm (pozink)	28

## stavební materiál

Izolační desky Promasil 950 KS Profi	30
Kamnářské potřeby	31

## příslušenství

Podložky pod krbová kamna	37
Regulace hoření	38
Žáruvzdorné těsnění	40

## krbové nářadí, koše, paravany

Krbové nářadí	42
Koše na dřevo	47
Paravany	49

## stojany na dřevo Flamingo DELUXE

50

## B2B objednávkový systém

- rychlý způsob objednání zboží
- on-line skladová dostupnost
- technické parametry (hodnoty, nákresy, návody)
- fotogalerie
- aktuální ceníky ke stažení v xls a pdf
- přehled objednávek a faktur včetně informace o stavu vyřízení
- obchodní informace, individuální nastavení zobrazení cen



Přihlášený uživatel: demo.hsflamingo.cz | 12345678 | [Partner](#) | [Můj účet](#) | [Objednávky](#) | [Faktury](#) | [Ceník](#) | [Změna hesla](#) | [Služby](#) | [Odhlasit](#)

### HS Flamingo

Teplo do Vašeho domova

Váš košík je prázdný

Úvod | Novinky | Katalogy | O společnosti | Kontakt | Rychlá objednávka | Návoděna | Hledaný produkt

- KAMNA FLAMINGO DELUXE
- KAMNA MASTERFLAMME
- KAMNA AQUAFLAM VARIO
- VLOŽKY AQUAFLAM
- KAMNA AQUAFLAM
- KAMNA FLAMINGO
- STOJANY NA DŘEVO
- Kouřovody 1,5mm
- Kouřovody Bertrams 2mm
- Blokřetby
- Rozvod teplého vzduchu
- Krbové mřížky
- Stavební materiál
- Příslušenství
- Teplotovní příslušenství
- Regulace hoření
- Nářadí, koše, paravany
- NÁHRADNÍ DÍLY
- ZBOŽÍ V AKCI

Rychlá objednávka

Kód zboží	Název produktu	Objednat ks	Cena za kus	Cena celkem	Dostupnost

Cena celkem s DPH 0,00 Kč  
Cena celkem bez DPH 0,00 Kč

Vložit do košíku

**Akční nabídka** | **Novinky** | **Doporučujeme**

- Krbová kamna FLAMINGO DELUXE @ KAMPA pra...  
Doprava zdarma  
Novinka
- Krbová kamna FLAMINGO DELUXE @ KAMPA pra...  
Doprava zdarma  
Novinka
- Krbová kamna FLAMINGO DELUXE @ SINGA, hn...  
Doprava zdarma  
Novinka



kouřovody,  
komínové příslušenství

# System kouřovodů BERTRAMS 2mm

## BERTRAMS

Der innovative Abgas- und Ofenrohrspezialist. Seit 1876

V roce 1876 zahájila společnost Bertrams výrobu kouřovodů ve své továrně ve Vídni, v Rakousku. V té době se společnost Bertrams stala celosvětově známá pro své inovativní technologie. V roce 1980 zavedla společnost Bertrams technologii podélného svařování. Současně byly výrobní procesy reorganizované tak, aby byly splněny veškeré požadavky na automatizovanou výrobu. Inovativní myšlení a vysoká úroveň povědomí o kvalitě tvoří základní pilíře úspěchu společnosti Bertrams již mnoho desetiletí.



dostupné průměry	120, 130, 150, 160, 180, 200, 220, 250 mm
tloušťka plechu	2 mm
tepelná odolnost (max.)	1000° C
tepelná odolnost (stálá)	600° C
barva	černá

Více než 130 let zkušeností a díky využití moderních technologií je systém Bertrams uznáván mezi zákazníky po celé Evropě.

Jednotlivé prvky systému Bertrams jsou pokryty tepelně odolnou nátěrovou barvou SENO-THERM. Tepelně tvrzenou v průběhu výrobního procesu. Tato technologie zajišťuje odolnost a během prvních dnů provozu systému nedochází k vypalování barvy a nepříjemnému zápachu.

Splněny jsou mimo jiné parametry jako je tepelná odolnost (včetně odolnosti proti požáru sazí), těsnost (zabraňuje úniku do místnosti), průchodnost (tak, aby byl zajištěn správný tah komína a aby se zabránilo usazování sazí).

Použitelnost kouřovodů Bertrams je v souladu s platnými normami a je potvrzena příslušným zkušebním orgánem v rámci povinného označení CE.

Jednotlivé prvky se zasouvají jeden do druhého. Aby se dosáhlo požadované těsnosti systému, musí být všechny komponenty utěsněny silikonovou hmotou odolnou proti teplotě 1200°C.



**Trubka BERTRAMS**

průměry	120, 130, 150, 160, 180, 200, 220, 250 mm
délky	250, 500, 1000 mm

**Koleno nastavitelné 90° BERTRAMS**

Nastavitelné koleno, 3-segmentové, regulovatelné od 0° do 90°. 1 revizní (čisticí) otvor.

průměry	120, 130, 150, 160, 180, 200, 220, 250 mm
---------	---

**Koleno nastavitelné 45° BERTRAMS**

Nastavitelné koleno, 2-segmentové, regulovatelné od 0° do 45°.

průměry	120, 130, 150, 160, 180, 200 mm
---------	---------------------------------

**Koleno nastavitelné UNI BERTRAMS**

Nastavitelné koleno, 4-segmentové, univerzálně regulovatelné. 2 revizní (čisticí) otvory.

průměry	120, 130, 150, 160, 180, 200 mm
---------	---------------------------------

**Žebrovaná trubka BERTRAMS**

Přivařená žebra zvyšují tepelnou účinnost.

průměry	150, 160, 180, 200 mm
délka	500 mm

**Klapka - krátké táhlo BERTRAMS**

Klapka k regulaci komínového tahu.

průměry	120, 130, 150, 160 mm
délka	250 mm

**Klapka - dlouhé táhlo BERTRAMS**

Klapka k regulaci komínového tahu.

průměry	180, 200 mm
délka	250 mm

**Růžice BERTRAMS**

0,5 mm

Část zakrývající vstup kouřovodu do komína.

průměry	120, 130, 150, 160, 180, 200 mm
---------	---------------------------------

**Zděř jednotěnná BERTRAMS**

0,5 mm

Komínová zděř k napojení kouřovodu do komínového sopouchu. Bez barevného nástřiku.

průměry	120, 130, 150, 160, 180, 200 mm
---------	---------------------------------

### Set s taženým kolenem BERTRAMS



Set je určen k připojení spotřebiče na komínový průduch. Úplnost setu zaručuje rychlou a snadnou instalaci. Kvalita komponent zajišťuje estetický vzhled spojení.

Sada obsahuje:

- » Kouřovod s **taženým kolenem 90°**, s klapkou a čistícím otvorem
- » Komínová dvojitá zděř, růžice

průměry	150 mm
V x Š	60 x 45 cm

### Set s pevným kolenem BERTRAMS



Set je určen k připojení spotřebiče na komínový průduch. Úplnost setu zaručuje rychlou a snadnou instalaci. Kvalita komponent zajišťuje estetický vzhled spojení.

Sada obsahuje:

- » Kouřovod s **pevným kolenem 90°**, s klapkou a čistícím otvorem
- » Komínová dvojitá zděř, růžice

průměry	120, 130, 150 mm
V x Š	60 x 45 cm

### Spojka BERTRAMS



Spojka umožňuje napojení dvou dílů, které nejsou zakončeny zúžením.

průměry	150, 160, 180, 200 mm
délka	250 mm

### Zděř dvoustěnná BERTRAMS



0,5 mm

Komínová zděř k napojení kouřovodu do komínového sopouchu. Bez barevného nástřiku.

průměry	120, 130, 150, 160, 180, 200 mm
---------	---------------------------------

### Přechodky BERTRAMS



Přechod z různých průměrů mezi kouřovodem a komínem. První rozměr je průměr vnitřního průchodu (na kamna), zatímco druhý je vnitřní průměr komína.

dostupné průměry (kamna/komín)

↑ 100/120, 120/150, 120/180, 120/200, 130/150, 130/160, 130/180, 130/200, 150/160, 150/180, 150/200, 160/180, 160/200, 180/200 mm

↓ 120/100, 150/120, 150/130, 160/150, 180/120, 180/130, 180/150, 180/160, 200/120, 200/130, 200/150, 200/160, 200/180 mm

**+ libovolné rozměry**

### Přechodka do keramického komína BERTRAMS



Přechod z kouřovodu do keramického komína umožňuje bezpečné napojení kouřovodu na komín. První rozměr je průměr vnitřního průchodu (na kamna), zatímco druhý je vnitřní průměr komína.

dostupné průměry (kamna/komín)

150/160, 150/180, 150/200, 160/160, 160/180, 160/200, 180/180, 180/200, 200/180, 200/200, 220/220 mm

**+ libovolné rozměry**

### Anti kondenzační nástavec BERTRAMS



Nástavec na spotřebič, který zajišťuje stékání spalinového kondenzátu do komory.

průměry	180, 200 mm
---------	-------------

### Montážní svorky BERTRAMS



Montážní svorka pro uchycení kouřovodu v komíně. Délka úchyty je 16 - 28 cm.

průměry	120, 130, 150, 160, 180, 200 mm
---------	---------------------------------

### Těsnění do kolen BERTRAMS



Těsnění do čistících otvorů. Univerzální velikost pro všechny průměry.



# System kouřovodů BERTRAMS - nákresy

## Trubky BERTRAMS

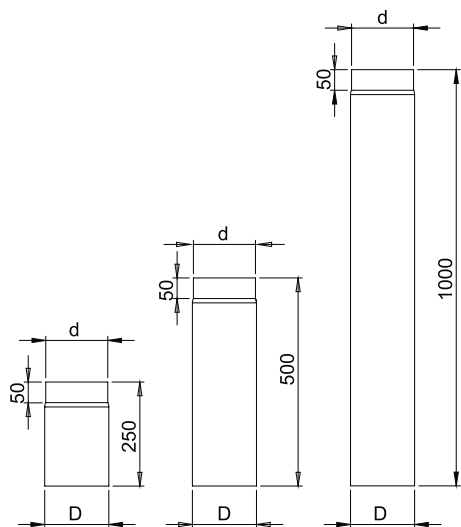

	d	D
120 Ø	120	125
130 Ø	130	135
150 Ø	150	155
160 Ø	160	165
180 Ø	180	185
200 Ø	200	205

## Koleno 45° BERTRAMS

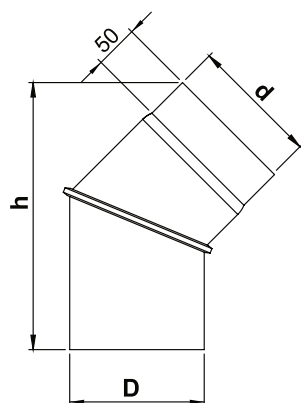

	d	D	h
120 Ø	120	125	255
130 Ø	130	135	260
150 Ø	150	155	265
160 Ø	160	165	285
180 Ø	180	185	295
200 Ø	200	205	285

## Koleno 90° BERTRAMS

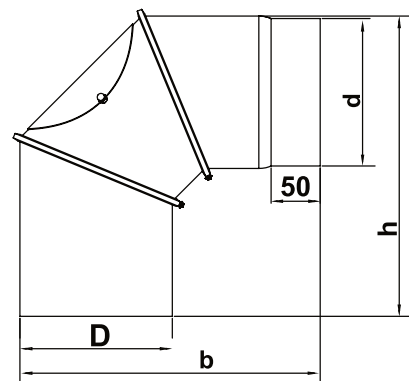

	d	D	b	h
120 Ø	120	125	265	265
130 Ø	130	135	280	280
150 Ø	150	155	300	300
160 Ø	160	165	305	305
180 Ø	180	185	310	310
200 Ø	200	205	320	320

## Koleno UNI BERTRAMS

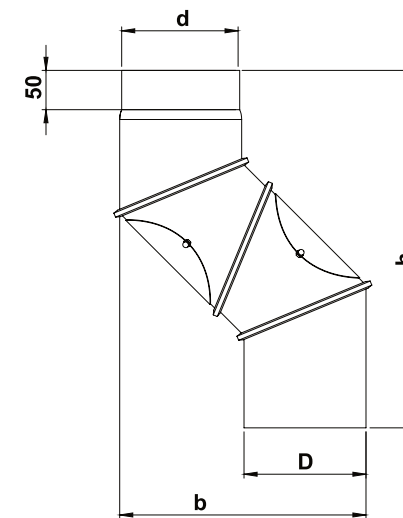

	d	D	b	h
120 Ø	120	125	330	420
130 Ø	130	135	320	430
150 Ø	150	155	340	440
160 Ø	160	165	310	450
180 Ø	180	185	350	450
200 Ø	200	205	380	450

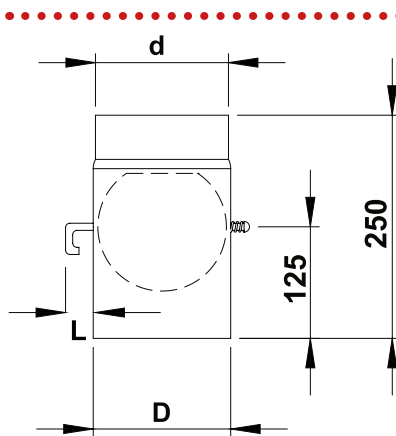

	d	D	L
120 Ø	120	125	40
130 Ø	130	135	40
150 Ø	150	155	40
160 Ø	160	165	40
180 Ø	180	185	480
200 Ø	200	205	480



### Set BERTRAMS

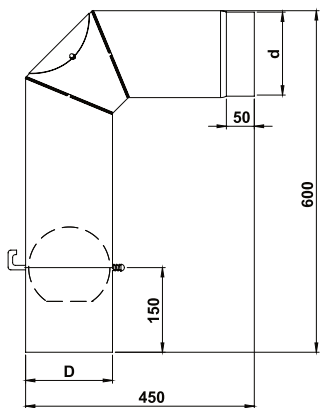

	d	D
120 Ø	120	125
130 Ø	130	135
150 Ø	150	155

### Zděř jednostěnná BERTRAMS

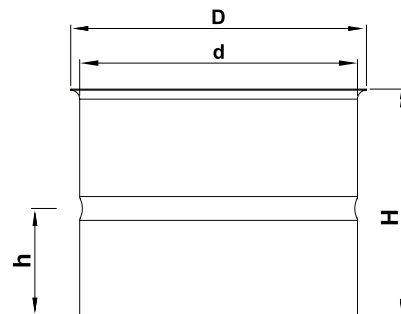

	d	D	h	H
120 Ø	125	140	68	127
130 Ø	135	150	68	127
150 Ø	155	170	68	127
160 Ø	165	180	68	127
180 Ø	185	200	68	127
200 Ø	205	220	68	127

### Růžice BERTRAMS

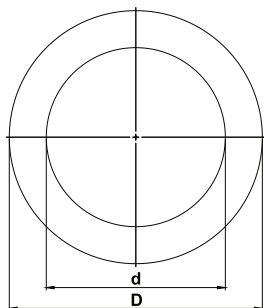

	d	D
120 Ø	125	200
130 Ø	135	217
150 Ø	155	255
160 Ø	165	235
180 Ø	185	255
200 Ø	205	275

### Zděř dvoustěnná BERTRAMS

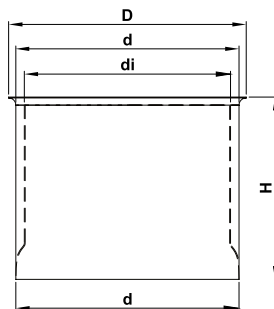

	d	D	h	di
120 Ø	125	140	128	115
130 Ø	135	150	128	125
150 Ø	155	170	128	145
160 Ø	165	180	128	155
180 Ø	185	200	128	175
200 Ø	205	220	128	195

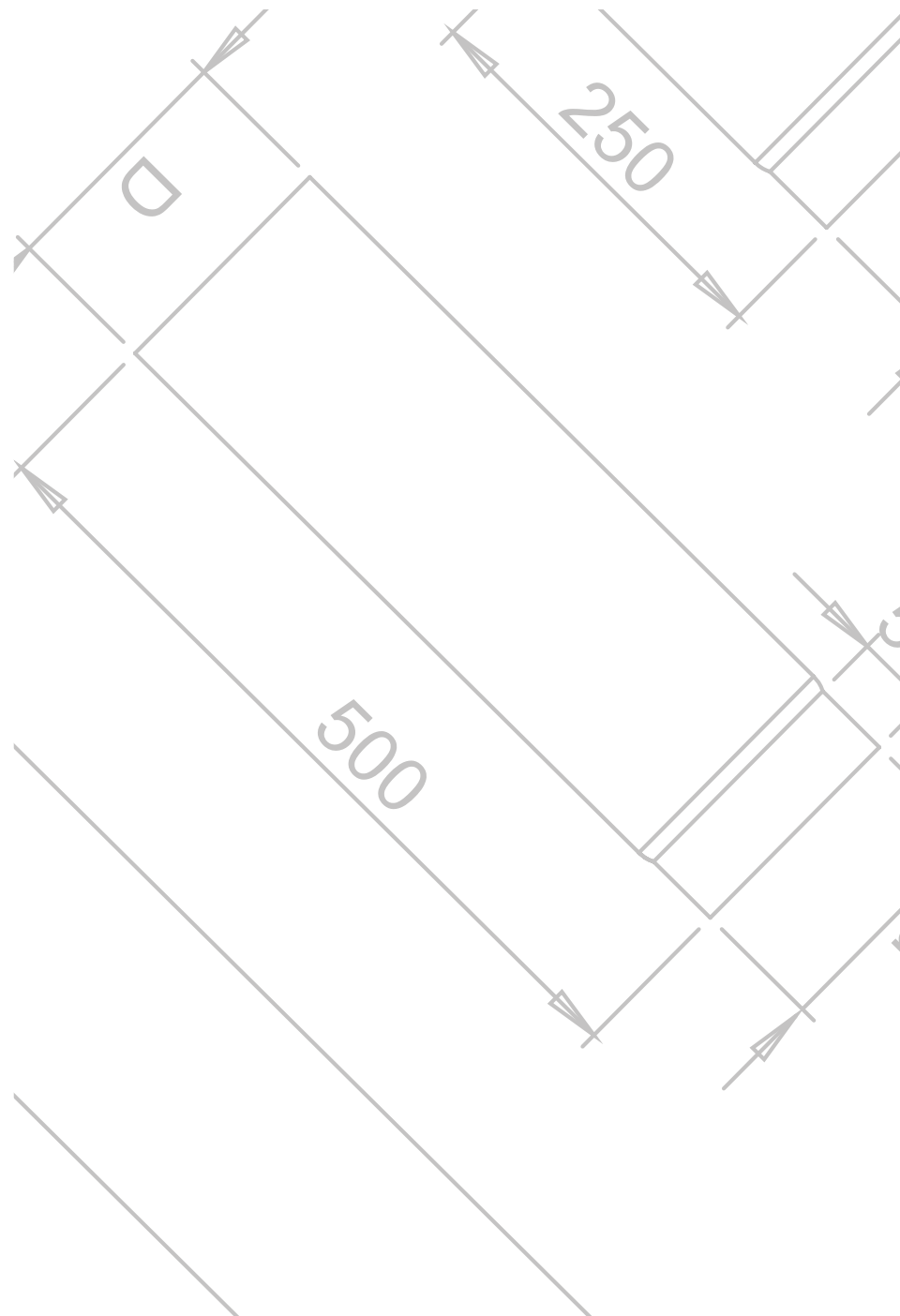

# System kouřovodů 1,5 mm

Kouřovody 1,5 mm jsou vyráběny a certifikovány v České republice.

Ocelové kouřovody jsou určeny k připojení zdrojů tepla na tuhá paliva (např. kotle na tuhá paliva, krbová, kachlová a jím podobná kamna) do komína. Jsou vyrobeny z ocelového plechu a lakovány senothermním lakem odolným proti vysokým teplotám (do 400°C) v černé barvě. Jsou určeny k viditelnému připojení zdrojů tepla (např. kotle na tuhá paliva, krbová, kachlová a jím podobná kamna do komína).

Široký sortiment dílů zajišťuje snadné a pohodlné sestavení kouřové cesty.

## Trubka 1,5 mm



průměry	120, 130, 150, 160, 180, 200 mm
délky	250, 500, 1000 mm

## Trubka 1,5 mm s klapkou



průměry	120, 130, 150, 160, 180, 200 mm
délka	250 mm

## Koleno 45° 1,5 mm



průměry	120, 130, 150, 160, 180, 200 mm
---------	---------------------------------

## Koleno 90° 1,5 mm



průměry	120, 130, 150, 160, 180, 200 mm
---------	---------------------------------

## Koleno 90° 1,5 mm nastavitelné



průměry	120, 130, 150, 160, 180, 200 mm
---------	---------------------------------

## Koleno 90° 1,5 mm s čistícím otvorem



průměry	120, 130, 150, 160, 180, 200 mm
---------	---------------------------------

## Teplovzdušný výměník 1,5 mm velký



délka  
500 mm

průměry	150, 160, 180 mm
vnější průměry	320, 320, 350 mm

## Teplovzdušný výměník 1,5 mm malý



délka  
330 mm

průměry	150, 160, 180 mm
vnější průměry	320, 320, 350 mm

### T - kus 1,5 mm



průměry | 120, 130, 150, 160, 180, 200 mm

### Zděř 1,5 mm



průměry | 120, 130, 150, 160, 180, 200 mm

### Přechodka 1,5 mm



**+ libovolné rozměry**

dostupné průměry (kamna/komín) |

↑ 120/130, 120/150, 120/160, 125/130, 130/150, 130/160,  
145/150, 150/160, 160/180, 180/200 mm

↓ 130/120, 150/120, 150/130, 160/120, 160/130, 160/150,  
175/150, 180/150, 180/160, 200/150, 200/160, 200/180 mm

### Růžice 1,5 mm



průměry | 120, 130, 150, 160, 180, 200 mm

### Víčko (záslepka) 1,5 mm



průměry | 120, 130, 150, 160, 180, 200 mm

### Redukce do keramického komína 1,5 mm



**+ libovolné rozměry**

dostupné průměry (komín/kamna) |

150/120, 160/120, 160/150, 180/120, 180/150, 180/160,  
200/120, 200/130, 200/150, 200/160, 200/180 mm

### Žaluzie 1,5 mm



průměry | 130, 150 mm  
počet lamel | 6

### Přechodka do keramického komína 1,5 mm s růžicí



průměry | 160/160, 180/180, 200/200 mm

### Redukce do keramického komína 1,5 mm s růžicí



dostupné průměry (komín/kamna) |

150/120, 160/120, 160/130, 160/150, 180/120, 180/150,  
180/160, 200/120, 200/130, 200/150, 200/160, 200/180 mm

# Komínové příslušenství

## Regulátory komínového tahu

Regulátor komínového tahu automaticky řídí požadovaný tah v komíně. Nastavená hodnota tlaku je dosažena přísáváním vzduchu z místnosti. Regulátory dokáží snížit vysoký tlak na požadovanou hodnotu. Při správném tlaku je dosažena maximální účinnost a úspora paliva.

průměr / rozměr	140 x 140 mm / 150 mm
rozsah regulace	10 - 35 Pa
materiál	nerezová ocel



## Komínová hlavice Rotomax

Otočná komínová hlavice Rotomax dynamicky využívá větru ke zvýšení tahu komína a chrání před obráceným tahem, který zapříčiní zakouření místnosti. Hlavice je nastavena aerodynamicky proti směru větru bez ohledu na směr a síle větru.



průměry	150 mm (30x30 cm), 200 mm (35x35 cm)
materiál	chrom-niklová ocel, uzavřené kluzné ložisko

## Komínová hlavice Rotoflex

Otočná komínová hlavice Rotoflex dynamicky využívá větru ke zvýšení tahu komína a chrání před obráceným tahem, který zapříčiní zakouření místnosti. Hlavice je nastavena aerodynamicky proti směru větru bez ohledu na směr a síle větru.



průměry	150 mm (33,3x33,3 cm), 200 mm (33,3x33,3 cm)
materiál	chrom-niklová ocel, kuličkové ložisko s olejem

## Vybírací komínová dvířka

Antikorozní ocelová dvířka ve dvou barevných variantách určená pro vymetání tradičních komínových průduchů. Dvojitá dvířka.

rozměr	140 x 140, 155 x 205, 155 x 290 mm
celkový rozměr	180 x 180, 195 x 245, 195 x 330 mm
barvy	bílá, základová červená



## Vybírací komínová dvířka BASIC

Antikorozní ocelová dvířka ve dvou barevných variantách určená pro vymetání tradičních komínových průduchů. Dvojitá dvířka.

vnější rozměr	195 x 195   340 x 200 mm
vnitřní rozměr	140 x 140   140 x 290 mm
barvy	bílá, hnědá

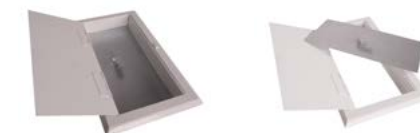

## Revizní komínová dvířka

Revizní izolovaná dvířka z ocelového plechu, pokrytá práškovou barvou jako ochrana proti korozi. Určeno pro montáž do revizních komínových otvorů. Použití pouze do vnitřních prostor.

rozměr otvoru	140 x 140, 140 x 210 mm
rozměr montážního rámečku	165 x 165, 165 x 235 mm
celkový rozměr	230 x 230, 230 x 300 mm
barvy	krémová, stříbrná, grafit, bílá



## Komínové mřížky

Komínové mřížky se používají k zakrytí ventilačních komínových otvorů. Chrání potrubí před hnízděním ptáků a k dekoracím účelům. Použité vodorovné lamely chrání před deštěm.

vnější rozměr	140 x 260 mm
rozměr montážního rámečku	120 x 240 mm
barvy	nerez, hnědá, cihlová, grafit



## Komínový kartáč ocelový

Slouží k vymetání šamotových a cihlových komínů a ocelových kouřovodů.

průměry	125, 150, 175, 200, 250 mm
závit	M12



## Souprava (tyč 7m + ocelový kartáč)

průměr	150, 200 mm
závit	M12



## Lanový nástavec na kartáč

délka	10 m
-------	------



## Pádové závaží

Pádové závaží vhodné pro montáž pod komínový strojek štosákový nebo pod komínový kartáč.

hmotnost	1,5 kg
----------	--------



## Lanový nástavec na závaží

délka	10 m
-------	------



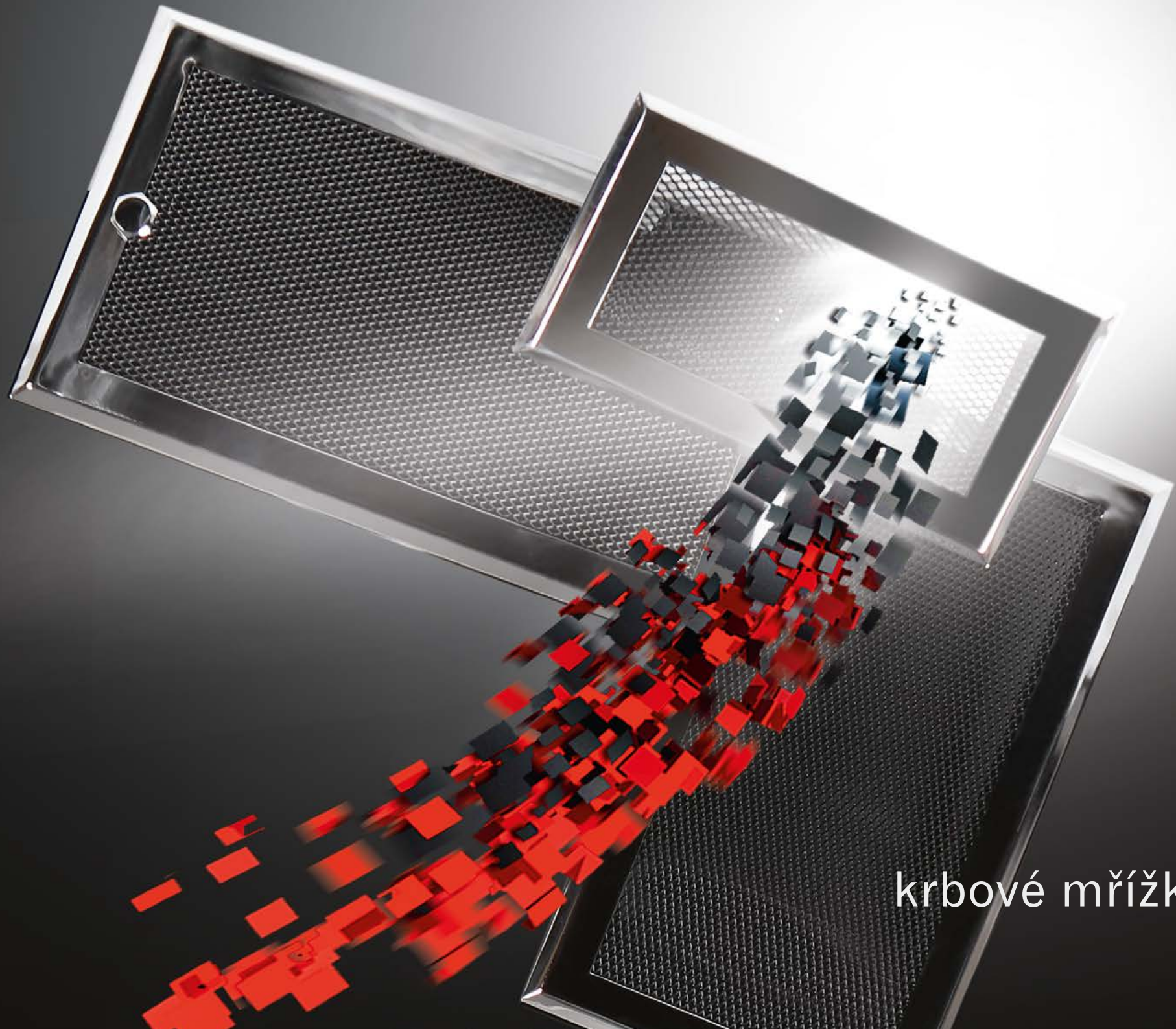

krbové mřížky

# Krbové mřížky

s montážním rámečkem

Ventilační mřížky jsou určeny do systému rozvodu teplého vzduchu do místností. Stejně tak slouží k přívodu studeného vzduchu do krbů. Disponujeme nabídkou různých rozměrů a několika barev. Krbové mřížky se vyrábějí z ocelového plechu a jsou dodávány s montážním rámečkem.

Lakování probíhá práškovou barvou vysoké kvality, která je odolná vůči vysokým teplotám. I po několikaletém provozu zachovává svůj původní lesk a odstín. Mřížky plní též funkci deko-rační. Slouží také ke clonění různých ventilačních otvorů.

Jsou vyrobeny z ocelových částí a příslušně upraveny technologickým procesem pro snadnou montáž a bezpečné použití. Tento typ mřížek je určen pro montáže do komínových sopou- chů, stěn a podlah (nepoužívat na střepech).

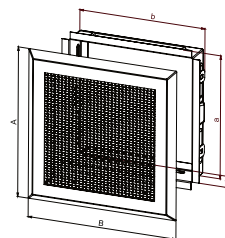

**bílá**

**černá**



**chrom**

**mosaz**

**mosaz patina**

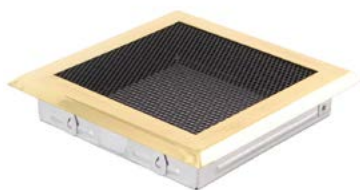
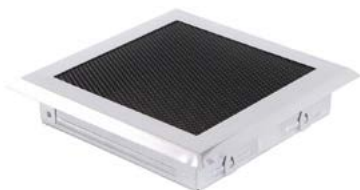

TYPOVÉ OZNAČENÍ	VNĚJŠÍ ROZMĚR A x B (mm)	ROZMĚR RÁMEČKU a x b x c (mm)
10 x 20 cm	130 x 234 mm	100 x 210 x 35 mm
16 x 16 cm	194 x 194 mm	164 x 168 x 35 mm
16 x 16 cm s žaluzií	194 x 194 mm	164 x 168 x 53 mm
32 x 32 cm	194 x 344 mm	164 x 320 x 35 mm
32 x 32 cm s žaluzií	194 x 344 mm	164 x 320 x 53 mm
16 x 45 cm	194 x 493 mm	164 x 468 x 35 mm

RETRO			
10 x 20 cm	131 x 233 mm	100 x 210 x 35 mm	
16 x 16 cm	195 x 196 mm	164 x 168 x 35 mm	
16 x 16 cm s žaluzií	195 x 196 mm	164 x 168 x 53 mm	
32 x 32 cm	195 x 344 mm	164 x 320 x 35 mm	
32 x 32 cm s žaluzií	195 x 344 mm	164 x 320 x 53 mm	
16 x 45 cm	195 x 494 mm	164 x 468 x 35 mm	

DECO			
10 x 20 cm	141 x 245 mm	100 x 210 x 35 mm	
16 x 16 cm	205 x 205 mm	164 x 168 x 35 mm	
16 x 16 cm s žaluzií	205 x 205 mm	164 x 168 x 53 mm	
32 x 32 cm	205 x 355 mm	164 x 320 x 35 mm	
32 x 32 cm s žaluzií	205 x 355 mm	164 x 320 x 53 mm	
16 x 45 cm	205 x 505 mm	164 x 468 x 35 mm	

EXCLUSIVE			
10 x 20 cm	136 x 241 mm	100 x 210 x 35 mm	
16 x 16 cm	200 x 200 mm	164 x 168 x 35 mm	
16 x 16 cm s žaluzií	200 x 200 mm	164 x 168 x 53 mm	
32 x 32 cm	200 x 350 mm	164 x 320 x 35 mm	
32 x 32 cm s žaluzií	200 x 350 mm	164 x 320 x 53 mm	
16 x 45 cm	200 x 500 mm	164 x 468 x 35 mm	

TREND			
10 x 20 cm	122 x 227 mm	100 x 210 x 35 mm	
16 x 16 cm	186 x 186 mm	164 x 168 x 35 mm	
16 x 16 cm s žaluzií	186 x 186 mm	164 x 168 x 53 mm	
32 x 32 cm	186 x 336 mm	164 x 320 x 35 mm	
32 x 32 cm s žaluzií	186 x 336 mm	164 x 320 x 53 mm	
16 x 45 cm	186 x 486 mm	164 x 468 x 35 mm	

STYLOVÁ			
21 x 21 cm	238 x 238 mm	216 x 216 x 41 mm	
21 x 21 cm s žaluzií	238 x 238 mm	216 x 216 x 41 mm	
21 x 32 cm	238 x 351 mm	216 x 324 x 41 mm	
21 x 32 cm s žaluzií	238 x 351 mm	216 x 324 x 41 mm	
21 x 43 cm	240 x 464 mm	216 x 438 x 41 mm	
21 x 43 cm s žaluzií	240 x 464 mm	216 x 438 x 41 mm	

MODERN			
20 x 20 cm s žaluzií	210 x 210 mm	200 x 200 x 53 mm	



broušený chrom



stará měď

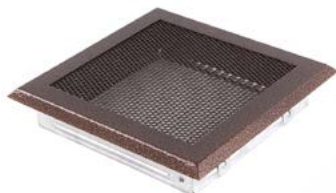

staré zlato



staré stříbro



krémový brokát

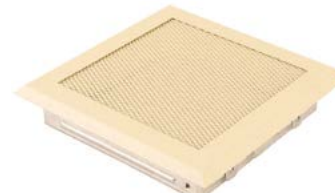

hnědý brokát

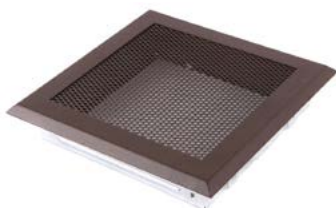

grafit

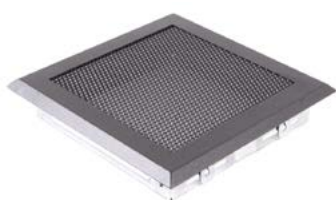

RETRO  
zlatá patina

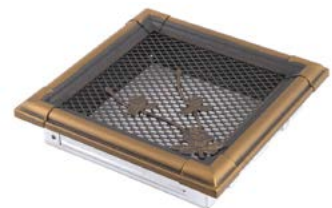

RETRO  
měděná patina



RETRO  
slonová kost



DECO  
zlatá patina

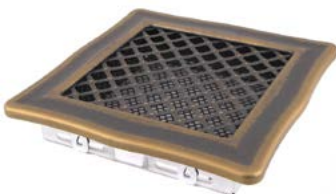

DECO  
měděná patina



DECO  
stříbrná patina



EXCLUSIVE  
slonová kost / mosaz patina



EXCLUSIVE  
grafit / mosaz patina



EXCLUSIVE  
grafit / nerez



TREND  
krémový brokát



TREND  
hnědý brokát



TREND  
grafit



# Krbové mřížky STANDARD

s montážním rámečkem



11 x 25 cm    17 x 17 cm    17 x 17 s žaluzií    17 x 30 cm    17 x 30 cm s žaluzií    17 x 50 cm

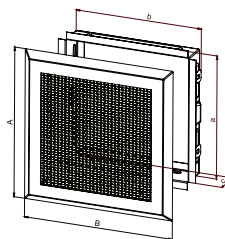

TYPOVÉ OZNAČENÍ	VNĚJŠÍ ROZMĚR A x B (mm)	ROZMĚR RÁMEČKU a x b x c (mm)
11 x 25 cm	110 x 250 mm	85 x 235 x 45 mm
17 x 17 cm	170 x 170 mm	155 x 155 x 45 mm
17 x 17 cm s žaluzií	170 x 170 mm	155 x 155 x 45 mm
17 x 30 cm	170 x 300 mm	145 x 285 x 45 mm
17 x 30 cm s žaluzií	170 x 300 mm	145 x 285 x 45 mm
17 x 50 cm	170 x 500 mm	150 x 485 x 45 mm

## STANDARD bílá



## STANDARD staré stříbro



## STANDARD stará měď



## Krbové mřížky MODERN

s montážním rámečkem

Krbové mřížky MODERN jsou určeny k předávání teplého vzduchu do místnosti. Používají se v samotížném i nuceném oběhu tepla a také k přívodu vzduchu pod krbové obezdvíky. Jsou vyrobeny z ocelových prvků technologicky upravené pro snadnou montáž. Mřížky jsou pokryty práškovou barvou a mají velmi dobré mechanické vlastnosti, vysokou barevnou stálost a tepelnou odolnost. Regulace průtoku vzduchu se provádí otevíráním a zavíráním žaluzie.

### MODERN bílá



### MODERN nerez



**HS Flamingo**<sup>®</sup>

## Ventilační talíře

s montážním rámečkem

Ventilační talíře jsou nenápadným řešením. Slouží pro rozvod vzduchu, jsou vhodné do kanceláří, domácností apod. Ventilační talíře jsou kovové a mají montážní rámeček. Montují se do stropů, zdí, podhledů. Mají možnost regulace množství vzduchu pomocí nastavitelného středového disku (talíře).

TYPOVÉ OZNAČENÍ	VNĚJŠÍ ROZMĚR	ROZMĚR RÁMEČKU
Ø 100 mm	Ø 140 mm	Ø 100 mm
Ø 125 mm	Ø 160 mm	Ø 125 mm
Ø 160 mm	Ø 200 mm	Ø 160 mm
Ø 200 mm	Ø 250 mm	Ø 200 mm

### Výfukový bílý



## Redukce do krbových mřížek

Redukce se používají pro napojení flexi potrubí do krbových mřížek o rozměrech 16x16 a 16x32 bez žaluzií. Flexi potrubí se stahuje stahovací sponou a mřížka se jednoduše zapustí do redukce. Případné netěsnosti doporučujeme oblepit hliníkovou páskou z naší nabídky.



REDUKCE DOŠTUPNÉ PRO MŘÍŽKY
16 x 16
16 x 32
STANDARD 17 x 17
STANDARD 17 x 30

# Krbové mřížky OTEVŘENÉ

OTEVŘENÁ rovná  
bílá



OTEVŘENÁ rohová  
bílá

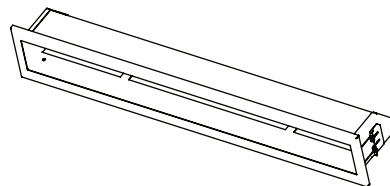

- 20x6 cm  
- 40x6 cm  
- 80x6 cm  
- 100x6 cm

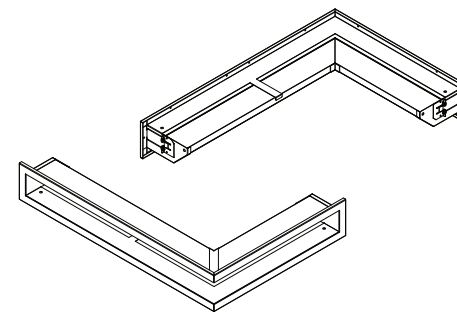

- 60x40x6 pravá / levá rohová  
- 80x40x6 pravá / levá rohová

OTEVŘENÁ rovná  
černý mat



OTEVŘENÁ rohová  
černý mat



OTEVŘENÁ rovná  
nerez



OTEVŘENÁ rohová  
nerez



OTEVŘENÁ rovná  
grafit



OTEVŘENÁ rohová  
grafit



## Krbové mřížky OTEVŘENÉ - nákresy

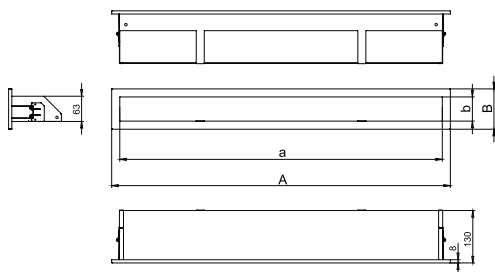

TYPOVÉ OZNAČENÍ	VNĚJŠÍ ROZMĚR A x B (mm)	ROZMĚR RÁMEČKU a x b (mm)
20x6 cm	240 x 100 mm	200 x 60 mm
40x6 cm	440 x 100 mm	400 x 60 mm
80x6 cm	840 x 100 mm	800 x 60 mm
100x6 cm	1040 x 100 mm	1000 x 60 mm

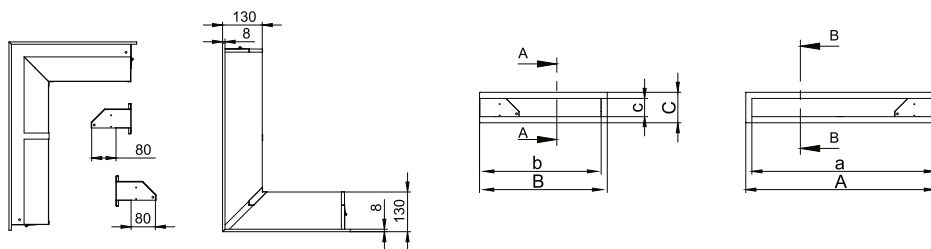

TYPOVÉ OZNAČENÍ	VNĚJŠÍ ROZMĚR A x B x C (mm)	ROZMĚR RÁMEČKU a x b x c (mm)
60x40x6 pravá / levá rohová	620 x 420 x 100 mm	600 x 400 x 60 mm
80x40x6 pravá / levá rohová	820 x 420 x 100 mm	800 x 400 x 60 mm

**HS Flamingo®**

## Krbové mřížky STYLOVÉ

s montážním rámečkem

TYPOVÉ OZNAČENÍ	VNĚJŠÍ ROZMĚR A x B (mm)	ROZMĚR RÁMEČKU a x b x c (mm)
21x21 cm	238 x 238 mm	216 x 216 x 41 mm
21x21 cm s žaluzií	238 x 238 mm	216 x 216 x 41 mm
21x32 cm	238 x 351 mm	216 x 324 x 41 mm
21x32 cm s žaluzií	238 x 351 mm	216 x 324 x 41 mm
21x43 cm	240 x 464 mm	216 x 438 x 41 mm
21x43 cm s žaluzií	240 x 464 mm	216 x 438 x 41 mm

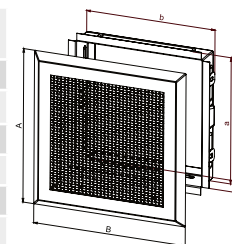

**STYLOVÁ  
měď patina**



**STYLOVÁ  
grafit**



**STYLOVÁ  
zlato patina**



**STYLOVÁ  
bílá - antik**



# Krbové mřížky KULATÉ

s montážním rámečkem

TYPOVÉ OZNAČENÍ	VNĚJŠÍ ROZMĚR	ROZMĚR RÁMEČKU
Ø 100 mm	Ø 140 mm	Ø 100 mm
Ø 125 mm	Ø 160 mm	Ø 125 mm
Ø 160 mm	Ø 200 mm	Ø 160 mm

**KULATÁ  
bílá**



**KULATÁ  
chrom**



**KULATÁ  
broušený chrom**



**KULATÁ  
staré zlato**



**KULATÁ  
mosaz**



**KULATÁ  
staré stříbro**



**KULATÁ  
stará měď**



průměry | 100, 125, 160 mm

**KULATÁ  
zlato - patina**



**KULATÁ  
měď - patina**



**KULATÁ  
slonová kost**



průměry | 125, 160 mm





rozvody teplého  
vzduchu

# Krbové ventilátory, filtry

Ventilátor s termostatem určený k nucenému oběhu horkého vzduchu. Termostat se zapíná, když teplota vzduchu proudícího zařízením dosáhne požadované hodnoty a vypíná se, když teplota požadované hodnoty nedosahuje. Ventilátor může pracovat rovněž v nepřetržitém provozu. Systém potrubí s hranatým nebo kulatým (flexi) průřezem umožňuje rozvod horkého vzduchu na větší vzdálenost. Vytvořený tlak zajišťuje rozvod horkého vzduchu do několika místností současně. Ventilátor je konstruována pro nepřetržitou práci při teplotách od +20 do +150°C. Ventilátor lze připojit k automatickému regulátoru otáček. V nabídce máme tři typy, základní verzi, verzi s filtrem a verzi s filtrem a by-passem. Filtr slouží k zachycení případných nečistot a zabraňuje tak jejich rozšíření do dalších místností. By-pass zaručuje bezproblémový chod v případě vypnutí elektrické energie, kdy dochází k otevření další větve.

## Funkčnost základní verze ventilátoru

Jakmile teplota v potrubí od krbu dosáhne nastavené teploty na ventilátoru, ventilátor se spustí. Jakmile teplota poklesne zpět, ventilátor se vypíná.

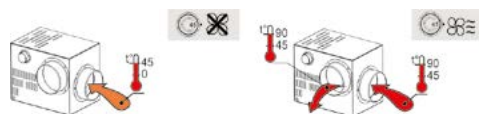

## Funkčnost ventilátoru ve verzi s filtrem

Jakmile teplota v potrubí od krbu dosáhne nastavené teploty na ventilátoru, ventilátor se spustí. Jakmile teplota poklesne zpět, ventilátor se vypíná. Vzduch proudící přes ventilátor se čistí přes zabudovaný filtr.



## Funkčnost ventilátoru ve verzi s filtrem a by-passem

Jakmile teplota v potrubí od krbu dosáhne nastavené teploty na ventilátoru, ventilátor se spustí. Jakmile teplota poklesne zpět, ventilátor se vypíná. Vzduch proudící přes ventilátor se čistí přes zabudovaný filtr. By-pass chrání ventilátor před přehřátím (pokud motor neběží v důsledku výpadku elektrické energie).

V případě dosažení teploty vzduchu z krbu na 150 ° C, dochází k otevření termoregulačního ventilu. Je-li turbína v chodu, ale teplota vzduchu je příliš vysoká, by-pass stejně tak otevře termoregulační ventil a dojde ke smíchání se studeným vzduchem.

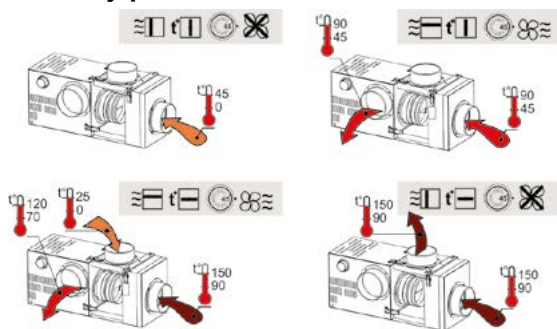

teplotní rozsah přiváděného vzduchu

regulátor teploty (nastavená teplota)

motor ventilátoru pracuje

motor ventilátoru nepracuje

termostat je otevřený

termostat je zavřený

zpětná klapka je otevřená

zpětná klapka je zavřená

## Základní verze

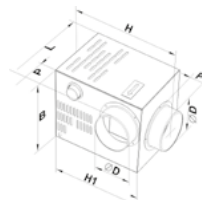

## s filtrem

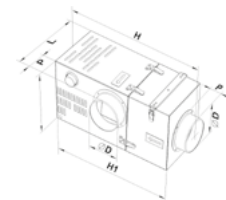

## s filtrem a bypasem

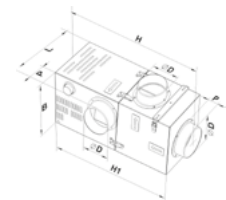

	ØD	B	H	H1	L	P	
400 m <sup>3</sup> /hod.	124	245	350	300	260	50	4,5
400 m <sup>3</sup> /hod. + filtr	124	245	530	480	260	50	6,7
400 m <sup>3</sup> /hod. + bypass	124	245	610	560	260	50	8,3
520 m <sup>3</sup> /hod.	149	285	350	300	300	50	5,7
520 m <sup>3</sup> /hod. + filtr	149	285	540	490	300	50	8,7
520 m <sup>3</sup> /hod. + bypass	149	285	650	600	300	50	9,7
540 m <sup>3</sup> /hod.	149	285	350	300	300	50	5,7
540 m <sup>3</sup> /hod. + filtr	149	285	540	490	300	50	8,7
540 m <sup>3</sup> /hod. + bypass	149	285	650	600	300	50	9,7
	mm	mm	mm	mm	mm	mm	kg

typové označení   m <sup>3</sup> /hod.	400	520	540
příkon   W	108	115	116
proudové zatížení   A	0,81	0,84	0,86
napětí   V	230	230	230
otáčky   ot./min.	1300	1280	1270
průměr potrubí   mm	125	150	160

## Filtr do rozvodů teplého vzduchu

Vzduchový filtr s filtrační kovovou sítkou. Filtrační komora je izolována. Konstrukce je navržena pro snadné vyjmutí filtru a jeho vyčištění.

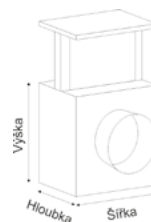

Ø	125	150	160
Š	230		
V	200		
H	240		
	mm		



# Regulátory otáček ventilátoru

Mikroprocesorové regulátory otáček určené k montáži na zeď disponují precizní a plynulou regulací otáček motoru ventilátoru k rozvodu teplého vzduchu. Regulátor udržuje rychlost otáček ventilátoru k zaručení Vámi požadované teploty ve Vašem bytě. Úroveň chodu ventilátoru je vyobrazeno na ovládacím panelu. S těmito regulátory si můžete měnit výkonost ventilátoru manuálně nebo také automaticky dle zadané teploty.

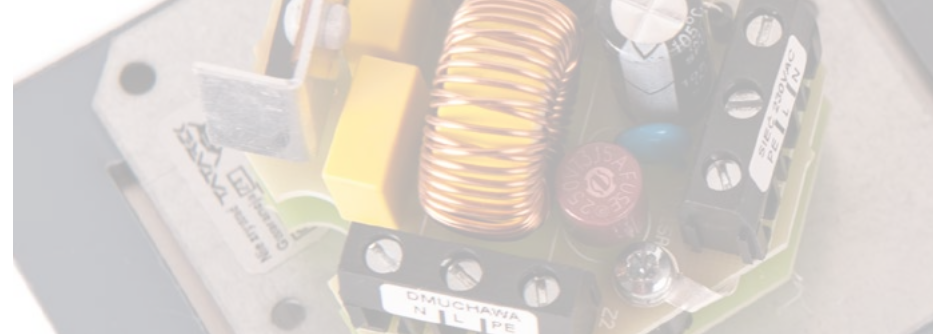

## RT-03C ARO bílý s teplotním čidlem



- » měří teplotu v komoře ventilátoru
- » automatický a manuální režim
- » rychlost otáček v rozmezí 0 - 100% v manuálním režimu
- » číselný displej

rozměr rámečku | 160 x 80 mm

## RT-10 bílý (do zdi)



- » manuální zadávání rychlosti otáček ventilátoru
- » rychlost otáček v rozmezí 10 - 100%

rozměr rámečku | 80 x 80 mm

## RT-03C ARO titanium s teplotním čidlem



- » měří teplotu v komoře ventilátoru
- » automatický a manuální režim
- » rychlost otáček v rozmezí 0 - 100% v manuálním režimu
- » číselný displej
- » titanový rámeček

rozměr rámečku | 160 x 80 mm



## RT-10N bílý (na zeď)



- » manuální zadávání rychlosti otáček ventilátoru
- » rychlost otáček v rozmezí 10 - 100%
- » verze k montáži na zeď

rozměr rámečku | 80 x 80 mm

## RT-10L titanium (do zdi)



- » manuální zadávání rychlosti otáček ventilátoru
- » rychlost otáček v rozmezí 10 - 100%
- » číselný displej
- » titanový rámeček

rozměr rámečku | 80 x 80 mm

## RT-10 titanium (do zdi)



- » manuální zadávání rychlosti otáček ventilátoru
- » rychlost otáček v rozmezí 10 - 100%
- » titanový rámeček

rozměr rámečku | 80 x 80 mm



## Kulaté ohebné potrubí ALU

### Hliníkové potrubí



délky	1,5 a 3 m
dostupné průměry	80, 100, 110, 120, 125, 130, 150, 160 mm
teplotní odolnost	-30/+250 °C

### Izolované hliníkové potrubí



délky	5 a 10 m
dostupné průměry	100, 125, 150, 160 mm
teplotní odolnost	-30/+250 °C
tloušťka izolace	25 mm

### Montážní úchyt 160 mm



max. průměr | 160 mm

### Stahovací spona 160 mm



max. průměr | 160 mm

### Stahovací spona 30 m (role)



### Šroubovací svorky 50ks



## Tvarovky, redukce, spojky (pozink)

### Redukce



průměry | 125/100, 150/100, 150/125, 160/100, 160/125 mm

### Rozdvojka T



průměry | 100, 125, 150, 160 mm

### Redukční rozdvojka YR



průměry | 125/2x100, 150/2x100, 150/2x125, 160/2x100, 160/2x125 mm

### Rozdvojka Y



průměry | 100, 125, 150, 160 mm

### Klapka do hliníkových rozvodů



průměry | 100, 125 mm  
délka lanka | 150 cm

### Spojka



průměry | 80, 100, 110, 120, 125, 130, 150, 160 mm

### Růžice k hliníkovému potrubí



průměry	80, 100, 110, 120, 125, 130, 150, 160 mm
barvy	bílá, chrom

### Zaústění do rozvodů



průměry	100, 125 mm
materiál	neruzová ocel

### Rozbočovací skříňka (krychle)



průměry	5 x 125, 150/4x125, 160/4x125 mm
---------	----------------------------------

### Rozbočovací skříňka (raketa)



průměry	150/4x125, 160/4x125 mm
---------	-------------------------

**HS Flamingo®**

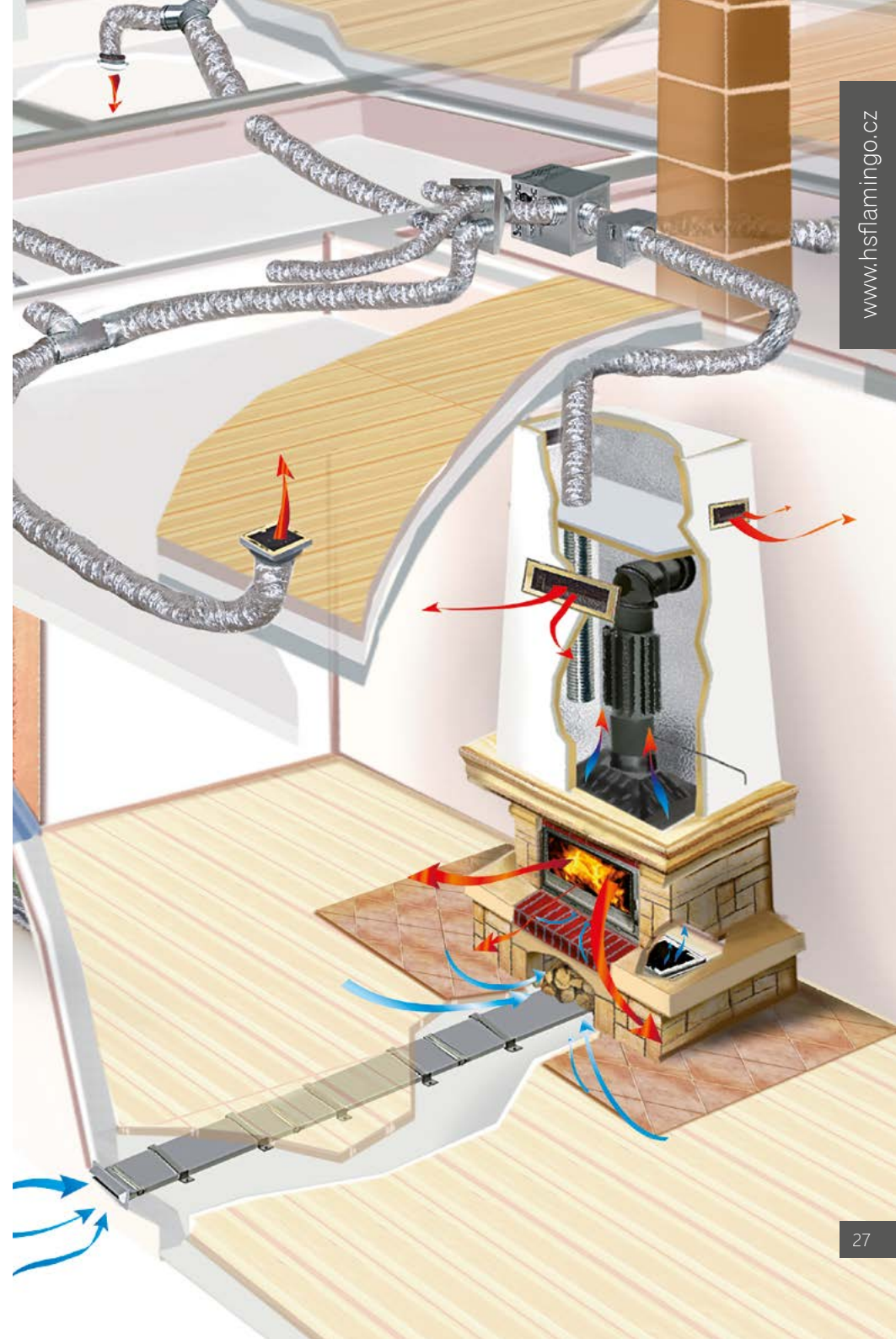

# Hranaté pevné potrubí 150 x 50 mm (pozink)

Hranatý rozvod 100 cm  
Hranatý rozvod 50 cm



Koleno 90°, kanál



Koleno 60°, kanál



Klapka



délka lanka | 150 cm

Zaústění (nerez)



Spojka

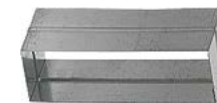

Koleno 45°, kanál



Koleno stěna - strop



Rozdvojka T 90°



Izolační rukáv 150 x 50 / 10m



Montážní úchyt

Montážní úchyt  
pro kanál s izolačním rukávem



Rozdvojka 45°



Rozdvojka 120°



Kříž



Redukce,  
kanál - flex



průměry | 100, 125, 150 mm

Redukce 90°,  
kanál - flex



průměry | 100, 125, 150 mm

Redukce 90°,  
kanál - mřížka



mřížka | 16 x 16 cm

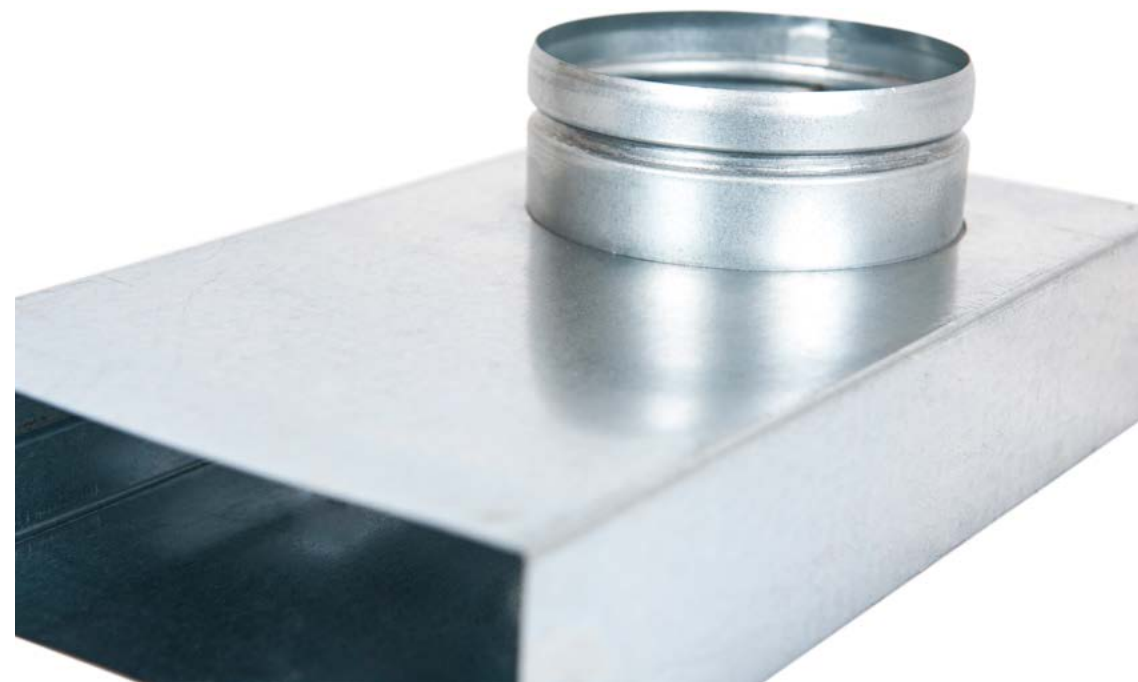



stavební materiál

## Izolační desky Promasil 950 KS Profi

S touto izolační deskou můžete vytvořit zcela nové zdokonalené konstrukce. Materiál umožňuje zeslabení tloušťky izolace. Izolační desky neobsahují žádné nebezpečné chemické látky.

PROMASIL® -950 KS PROFÍ je druhou generací kalcium-silikátových tepelně izolačních desek, vyvinutých speciálně pro aplikaci při stavbě krbů a kachlových kamen. Nahrazuje dříve používanou tepelnou izolaci s izolačním zdivem. Díky tomu je izolační vrstva slabší než dříve. Promasil jsou rozměrově přesné desky a dodáváme je v tloušťkách od 25 do 50 mm. Obecně je tento materiál považován za jeden z nejkvalitnějších, používaný mistry kamnářského řemesla.

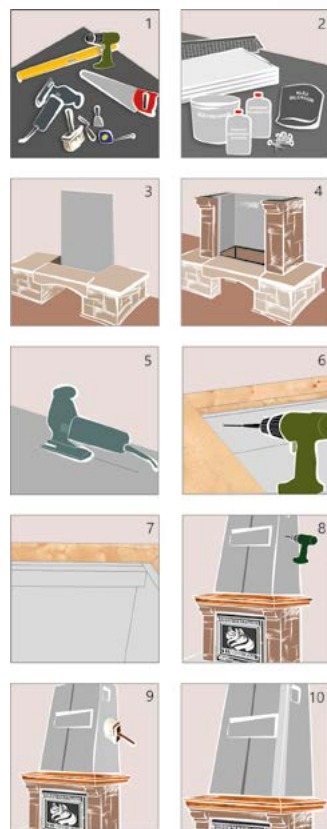

### Hlavní výhody desek PROMASIL® -950 KS PROFÍ

- izolační a stavební materiál v jednom produktu
- nízká tepelná vodivost
- malá tloušťka izolační vrstvy
- absence organických pojiv
- hygienická a ekologická nezávadnost
- dobrá mechanická pevnost
- nízká akumulace tepla
- přesné rozměry
- dobrá opracovatelnost

### Zpracování a postup

PROMASIL® může být jednoduše zpracován nástroji na obrábění dřeva. Vznikající prach není absorbovatelný plicemi a z hlediska pracovní hygieny je nezávadný.

### Tepelná ochrana i při nejvyšším zatížení

PROMASIL® -950 KS zajišťuje, že i při nejvyšším tepelném zatížení nedochází na stavebních materiálech k překročení maximálních přípustných teplot dle příslušných norem. Široká škála dodávaných tlouštěk umožňuje zvolit vždy vhodné řešení.

Vzhledem k tomu, že desky PROMASIL® -950 KS PROFÍ v jednom produktu představují jak tepelnou izolaci, tak izolační zdivo, dosáhne se díky slabším tloušťkám izolace značné úspory místa.

Obecně je možné konstatovat, že PROMASIL® -950 KS PROFÍ izoluje efektivněji, než např. desky z minerálních vláken. Desky PROMASIL® -950 KS PROFÍ splňují požadavek na nehořlavost tepelně izolačního materiálu. Dle ČSN EN 13501-1 je třída reakce na oheň A 1.

# Kamnářské potřeby

## Žárovatová deska CEMVIN

Vláknno-cementové desky jsou určeny k mnohostrannému použití ve stavebnictví, pro vnější i vnitřní opláštění dřevěných, zděných a ocelových konstrukcí a pro další doplňkové stavební prvky a výrobky s využitím příznivých pevnostních, tepelných a protipožárních vlastností.



rozměry	1200x600, 900x600, 800x600 mm
tloušťka	5 mm

## Izolační deska VERMIKULIT

Používají se jako tepelně izolační desky nebo přímá ochrana před ohněm. Krby a ohniště, kotle, průduchy v kachlových kamnech, izolace komínových těles.



rozměry	800x600 mm
tloušťka	20 mm

## Šamotová malta

Používá se jako pojivo k šamotovým cihlám při stavbě krbů, kamen a pecí. Pro ještě kvalitnější hmotu lze přidat vodní sklo.



balení	5, 10, 25 kg
odolnost	1320 °C

## Omítka OMK

Jemná modelovací omítka se zrnem do 1mm se používá jako krycí tažená omítka speciálně pro kamnářské práce. Doba zpracovatelnosti omítky je nastavena na 15 min.



balení	25 kg
odolnost	400 °C

## Malta rychle-tuhnoucí Rudomal 1100

Malta je určena pro lepení kusových žáruvzdorných materiálů, které jsou náročné na vyšší teplotu. Vyniká výbornou zpracovatelností, vysokou přilnavostí prakticky ke všem keramickým materiálům a vysokou pevností spoje.



balení	5 a 25 kg
odolnost	1100 °C
počátek tuhnutí	5 - 10 min

## Zdicí žáruvzdorná malta

Malta se standardní dobou tuhnutí. Odolná vůči teplotám až do 1000 °C. Vyznačuje se dobrou přilnavostí k různým druhům stavebních materiálů. Malta je mrazuvzdorná, žáruvzdorná a vodě-odolná.



balení	10 kg
odolnost	1000 °C

## Lepidlo Rudokit

Žáruvzdorný tmel Rudokit je speciální k opravování krbů, kamen a topenišť. Tmel je hutné pas-tovité konzistence, již není nutné míchat s vodou.



balení	2, 5 kg
odolnost	1350 °C

## Lepidlo Flamin VS-K-1200

Lepidlo VS-K 1200 se používá na lepení izolačních desek jako jsou například Promasil. Dále s ním můžete lepit veškeré liaporové a brulaporo-vé tvarovky, šamoty a další veškeré zdivo.



balení	6 kg
odolnost	1200 °C

## Perlínka 1 bm

Její speciální povrchová úprava zajistí přetrvání perlínky v kamnářské omítce, narozdíl od klasické stavební perlínky.



balení	1 bm, role 50 m
šířka	1000 mm

## Tmel 1200°C CERESIT, černý

Pro opravy prasklin v kamnech, utěsnění spár vystavených přímému plameni, utěsnění a uložení žáruvzdorných cihel, odtahy kouře a kouřovody.



balení	300 ml kartuše
odolnost	1200 °C

### Okrasné cihličky

Okrasná cihlička je odolná vysokým teplotám. Používá se při stavbě obezdívek krbů.



červená	22 x 5 x 5
červená plochá	22 x 3 x 5
červená rohová	22 x 5 x 5
skvrnitá	22 x 5 x 5
skvrnitá plochá	22 x 3 x 5
skvrnitá rohová	22 x 5 x 5

### Hliníková páska

Žáruvzdorná hliníková páska k lepení izolační vaty a jiných spojů se zvýšenou teplotou.



rozměry D x Š	50 m x 5 cm
odolnost	150 °C

### Šamotové cihly

Šamotová cihla je odolná proti vysokým teplotám. Používá se při stavbě obezdívek krbů.



malá	230 x 114 x 32
velká	230 x 114 x 64

### Hliníková páska ADVANCE

Žáruvzdorná hliníková páska k lepení izolační vaty a jiných spojů se zvýšenou teplotou.



rozměry D x Š	50 m x 5 cm
odolnost	350 °C

### Izolační vata Rockwool

Používá se k izolaci krbových obezdívek a sopouchů. Spojí se dále dolepují lepicí páskou s hliníkovou vrstvou.



rozměr	1000 x 600 x 30 mm
odolnost	600 °C

### Izolační vata Paroc

Používá se k izolaci krbových obezdívek a sopouchů. Spojí se dále dolepují lepicí páskou s hliníkovou vrstvou.



rozměr	1000 x 600 x 25 mm
odolnost	750 °C







Vid'cendres  
Aszuiger  
Ash-vac  
Aschenschlucker  
Vaciador de ceniza  
Aspira cenizas  
Balde para cinzas  
Αποσφρωτής  
Roskasäliö  
Askeopsamler  
Asktømmer  
Askbehållare  
Odlucovac  
Pohlcovac popola  
Odkurzacz kominkowy  
Kontejner za pepeo  
Bidon pentru cenuşă  
Pasalina pelenus  
Tuha puhastaja  
Pelnu savācējs  
Čistilec pepela  
Пепелосос  
Пепеласборник  
Пепелозбирач  
Hatu-elszívó  
Трехослукачка за камини  
Kül Torplayıcı



příslušenství

### Čistič krbových skel MEFISTO

Přípravek s mechanickým rozprašovačem je určen na odstraňování sazí a mastných nečistot z povrchu skel dvířek krbových kamen a prosklených vložek krbů.



balení	500 ml
konzistence	gel

### Čistič krbových skel Atmosfire houba

Čistič krbových skel od firmy Schott Robax je vhodný k čištění všech typů krbových skel. Bez použití vody a saponátu.

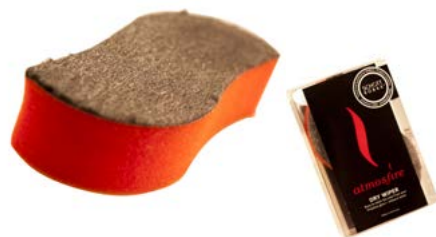

### Nano čistič krbových skel NanoHome

Aplikační set určený pro hydrofobní povrchovou ochranu skla, keramiky, polykarbonátu, plastu a kovu.



balení	50 + 100 + 50 ml
vydatnost	7,5 m <sup>2</sup>

### Krbové zápalky 40ks

Dlouhé krbové zápalky k pohodlnému podpalení.



balení	40 ks
--------	-------

### Podpalovač HS Flamingo - dřevitá vlna

Podpalovač HS Flamingo - dřevitá vlna slouží jako nenahraditelný pomocník při zapalování ohňů v krbech, ohništích, kamnech a pro rozpálení grilovacího uhlí. Podpalovač je vyráběn z certifikovaného dřeva – provazců z dřevité vlny a testovaného parafinu.

- není nutno při zapalování ohně používat papír, třísky, louče, roští atd.
- silný plamen
- doba hoření minimálně 8 min.
- zaručeně podpálí kusy dřeva a dřevěné uhlí
- bez zápachu a bez škodlivých zplodin



balení	22, 50, 90 kusů
doba hoření	8 minut

### Podpalovač HS Flamingo, tuba

Podpalovač HS Flamingo tuba jsou speciální sáčky s ekologickou směsí. Díky balení je skladování čisté. Hoření trvá déle než u běžných podpalovačů.



balení	50 kusů
doba hoření	10 minut

### Podpalovač TOP flame

Podpalovač TOPflame díky svému tvaru rovnoměrně hoří a tím dokáže lépe šířit oheň po celé délce. Hoření trvá déle než u běžných podpalovačů a proto nebudete mít takovou spotřebu.



balení	54 - 108 kusů
doba hoření	12 minut

### Kominík na čištění krbů a komínů

Přípravek na čištění krbů, kamen a sazí v kouřovodech. Nehořlavý. 20x50 g



### Lepidlo Thermo Glue

K lepení těsnících šňůr. Odolnost: 1400 °C  
Objem: 20 ml



### Vysavač popela CENERILL

Ideální pomocník při vymetání popela z krbových kamen.



objem	18 l
doba hoření	12 minut

### Vysavač popela MINICEN

Ideální pomocník při vymetání popela z krbových kamen.



objem	10 l
doba hoření	12 minut

### Separátor popela 17l 21060050

Kovová nádoba na popel s dřevěným držadlem.



objem	17 l
průměr	286 mm

### Nádoba na popel 15l 21024622

Kovová nádoba na popel s dřevěným držadlem.



objem	15 l
rozměr VxŠxH	34 x 30 x 24 cm

### Grafitová pasta

Dekoratívní černá barva slouží k nátěru litinových kamen a krbů. Dává povrchu černý odstín se stříbrným leskem (Obsahuje grafit).



objem	20 ml
-------	-------

### Stojany pod krbové vložky - univerzální

Nastavitelná výška pomocí regulačních šroubů 35 - 42 cm.  
Pro krbové vložky 700 a 800 mm

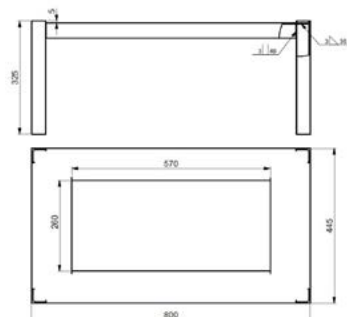
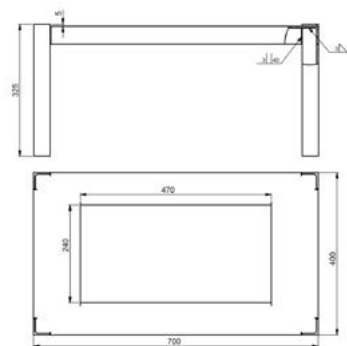

### Krbový teploměr spalin na kamna

Slouží k měření teploty povrchu kamen a vložek. Díky tomu můžete regulovat výkon pro optimální hoření.



### Krbový teploměr spalin na kouřovod

Slouží k měření teploty povrchu kouřovodu. Díky tomu můžete regulovat výkon pro optimální hoření.



### Krbové sklo v libovolném rozměru

Žárovzdorné krbové sklo na míru.  
Tloušťka: 4 mm.  
Odolnost: 800 °C



### Litínový rošt

Rošt do otevřených krbů 46 x 49 cm. Kovaný.



### Vlhkoměr na měření vlhkosti dřeva

Vlhkoměr slouží k měření vlhkosti dřeva, ale také například zdřívka.



### Rukavice ke krbu a grilu HS Flamingo

Kvalitní rukavice ideální jako ochrana před žhavým otevíráním u krbů a kamen. Praktické poutko. Jedna velikost.



### Dmychadlo

Slouží k rozdmýchání ohně v kamnech nebo grilech.



### Ventilátor na krbová kamna

Úlohou ventilátoru je zvýšení teploty i na druhé straně místnosti a to o několik stupňů.



rozměry ŠxH	380 x 160 mm
materiál	dřevo, kůže, nerez

rozměry ŠxVxH	200 x 220 x 100 mm
materiál	ocel

# Podložky pod křbová kamna

Elegantní, praktický a bezpečnostní prvek pod vaše křbová kamna. Podložka je vyrobena z tvrzeného skla a má zaoblené hrany. Doporučujeme společně dokoupit silikonové pásy.

Vyrobeno v Německu.



**Sklo pod kamna - Čtverec 1000x1000mm / 8 mm**

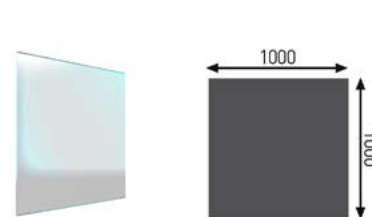

**Sklo pod kamna - Čtverec 1200x1200mm / 8 mm**

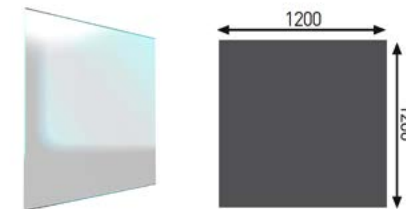

**Sklo pod kamna - Kapka 1100x1100mm / 8 mm**

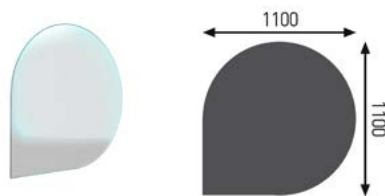

**Sklo pod kamna - Kapka 1250x1250mm / 8 mm**

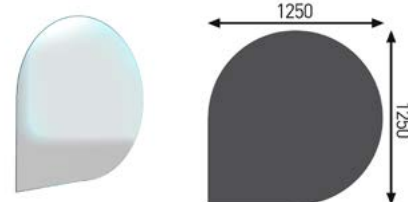

**Sklo pod kamna - Kruh - zeď' 1100x950mm / 8 mm**

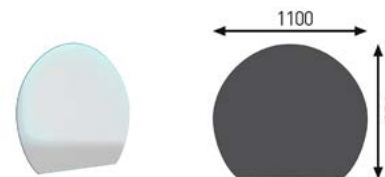

**Sklo pod kamna - Kruh 1000mm / 8 mm**



**Sklo pod kamna - Kruh 1100mm / 8 mm**



**Sklo pod kamna - Obdélník 1000x1200mm / 8 mm**

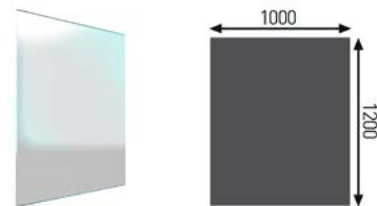

**Sklo pod kamna - Obdélník 850x1000mm / 8 mm**

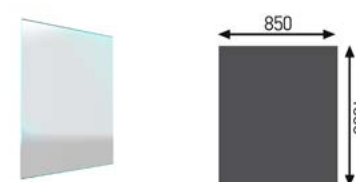

**Sklo pod kamna - Oblouk 1000x1000mm / 8 mm**

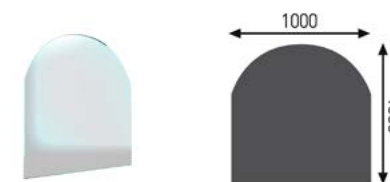

**Sklo pod kamna - Oblouk 1000x1200mm / 8 mm**

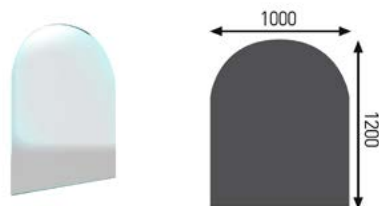

**Sklo pod kamna - Pětihran 1000x1000mm / 8 mm**

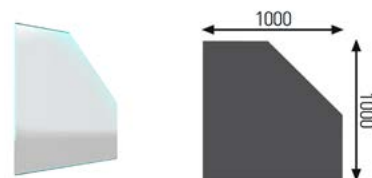

**Sklo pod kamna - Pětihran 1200x1200mm / 8 mm**

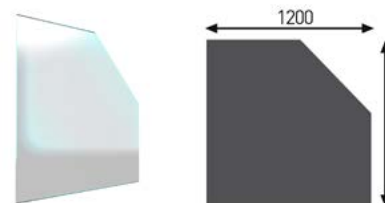

**Sklo pod kamna - Šestihran 1000x1000mm / 8 mm**

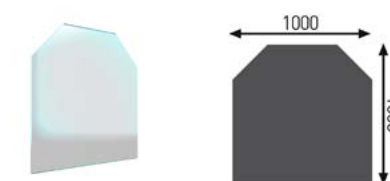

### Sklo pod kamna - Šestihran 1000x1200mm / 8mm

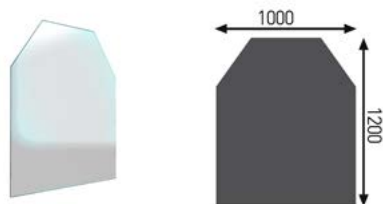

### Plechý pod kamna

Plechý chrání podlahu před žhavými uhlíky a nečistotami.

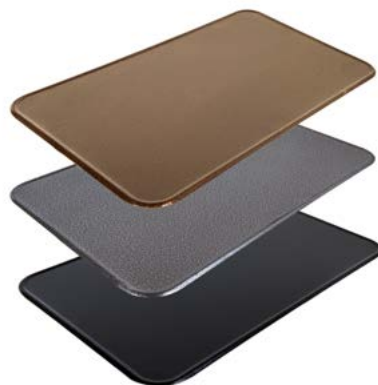

rozměry	80x50, 80x60
barvy	černá, staré stříbro, stará měď

### Sklo pod kamna - Výseč 1000x1000mm / 8mm

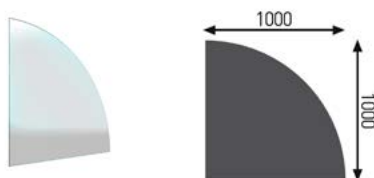

### Silikonová páska pro skla pod kamna

Silikonové samolepící těsnění zabraňuje vnikání nečistot pod sklo a zároveň zabraňuje nechtěnému posouvání bezpečnostního skla na podlaze. Lze použít pouze pro rovná skla.



obj. množství	1 bm
balení	role 100 m



## Regulace hoření

### Automatická regulace hoření Jablotron teplovodní

Základem systému je unikátní energeticky úsporné čerpadlo CP-201P, řídicí jednotka CP-201M a zálohovací akumulátor SA214-18-PS. Čerpadlo používá speciální synchronní elektromotor na 12 V. Při výpadku sítě běží čerpadlo přímo z akumulátoru a nevznikají žádné ztráty způsobené převodem napětí. Díky tomu může topný systém fungovat až 24 hodin bez elektriny.

Systém automaticky kontroluje sám sebe a dokáže včas upozornit na případnou poruchu (ztrátu kapacity akumulátoru, mechanické zablokování čerpadla, poškození čidla teploty apod.). Závada se indikuje akustickým signálem a zobrazením příčiny poruchy na displeji. Na havarijní situaci může upozornit připojená siréna.

#### Obsah balení

- Oběhové čerpadlo se synchronním motorem na 12V, rozteč 180 mm
- Řídicí jednotka
- Zálohovací akumulátor, 12V/18Ah
- 2x teplotní senzor
- Spalinový termostat
- Externí siréna



### Automatická regulace hoření RP-01, teplovzdušná s dálkovým ovládáním

Regulace je určena k dálkovému ovládání vzduchové klapky pomocí infračerveného přenosu. Skládá se z regulace vzduchové klapky (napájené ze sítě nebo z akumulátoru) a dálkového ovladače (napájeného dvěma články AAA).

Regulace vzduchové klapky je napájena ze sítě. Je možné jej připojit k akumulátoru, který pracuje v pohotovostním režimu a je automaticky dobíjen při zapojení do el. sítě. K regulaci je připojena vzduchová klapka a přijímač infračervených paprsků, který je potřeba umístit na viditelné místo (v dosahu dálkového ovladače). Dálkovým ovladačem se reguluje vzduchová klapka v rozmezí 0 - 10 a potvrzuje se tlačítkem OK.



### Automatická regulace hoření RT08G-OM2, teplovzdušná se senzorem spalín

Pomocí vzduchové klapky regulace kontroluje proces hoření. Díky plynulé regulaci je hoření čisté, optimální a prodlužuje proces hoření. Velkou výhodou této regulace je možnost napojení spalínového čidla a celý proces je tedy řízen na základě teploty spalín.

Regulátor umožňuje výběr jednoho ze tří výkonových programů dle potřeb uživatele. Regulátor je vybaven vlastním záložním zdrojem napájení a výpadky do 8 vteřin regulaci nevyřazují z provozu.

- omezuje maximální teploty spalování
- prodlužuje proces spalování
- snižuje spotřebu paliva
- prodlužuje životnost krbu
- napojení čidla CO spalín
- součástí regulace je vzduchová klapka.



### Automatická regulace hoření HS Flamingo, teplovodní

Automatická regulace řídí topný okruh, ve kterém je zdrojem tepla teplovodní krbová vložka, případně další zdroje. Spalovací proces je řízen automaticky vzduchovou klapkou, která spolupracuje s řídicí jednotkou upevněné na zdi. Vyrobené teplo je odváděno do zásobníku teplé užitkové vody (TUV), akumulací nádrže a rozvodů ústředního topení. Regulace obsahuje tři čidla a dále dokáže ovládat dvě čerpadla. Díky grafickému displeji získáte okamžitě informaci o teplotách jednotlivých čidel, zda jsou sepnutá čerpadla nebo jiný zdroj tepla. Díky této regulaci ušetříte mnoho času regulováním vložky, zvýšíte svou bezpečnost a snížíte spotřebu paliva.

- reguluje průběh hoření a zajišťuje výraznou úsporu paliva
- graficky znázorňuje teploty čidel, stav čerpadel a klapky
- zabráňuje přetopení ohniště - zavírá klapku
- zvyšuje Vaši bezpečnost
- prodlužuje životnost spalovací komory



### Automatická regulace hoření RT-08GX, teplovodní se senzorem spalín

Pomocí vzduchové klapky regulace kontroluje proces hoření. Díky plynulé regulaci je hoření čisté, optimální a prodlužuje proces hoření. Součástí dodávky jsou tři teplotní čidla, která kontrolují teploty například v akumulací nádrži nebo výměníku. Velkou výhodou této regulace je možnost napojení spalínového čidla a celý proces je tedy řízen na základě teploty spalín.

Regulátor umožňuje výběr jednoho ze tří výkonových programů dle potřeb uživatele. Regulátor je vybaven vlastním záložním zdrojem napájení a výpadky do 8 vteřin regulaci nevyřazují z provozu.

- omezuje maximální teploty spalování
- prodlužuje proces spalování
- snižuje spotřebu paliva
- prodlužuje životnost krbu
- napojení čidla CO spalín
- součástí regulace je vzduchová klapka.



# Žáruvzdorné těsnění

## Ploché pod sklo

Samolepící těsnění určené k lepení na křbová skla. Těsnění zaručuje těsnost mezi sklem a rámem dvířek.



šířka	8, 10, 12 mm
minimální obj. balení	1 bm
role	50 bm
odolnost	650 °C

## Kulaté

Kulaté těsnění určené k lepení do drážek. Široké použití, například do dvířek, popelníků, kouřovodů atd. K zakoupení je také speciální lepidlo Thermo Glue.



průměr	4, 6, 8, 10, 12, 14 mm
minimální obj. balení	1 bm
role	50 bm
odolnost	650 °C

## Hranaté

Hranaté těsnění určené k lepení do drážek. Široké použití, např. do dvířek, popelníků a kouřovodů. Těsnění je tvrdší oproti kulatému těsnění. K zakoupení je také speciální lepidlo Thermo Glue.



šířka	6, 8, 10, 12 mm
minimální obj. balení	1 bm
role	50 bm
odolnost	650 °C

## Lepidlo Thermo Glue

K lepení těsnících šňůr.  
Odolnost: 1400 °C  
Objem: 20 ml



## Těsnící šňůry na dvířka kulaté v setu s lepidlem



6mm 2,5m

## Těsnící šňůry pod sklo 2,5 m



8x2, 2,5m



8mm 2,5m



10x3, 2,5m



10mm 2,5m



12x4, 2,5m



12mm 2,5m





krbové nářadí, koše,  
paravany, stojany na dřevo

# Krbové nářadí

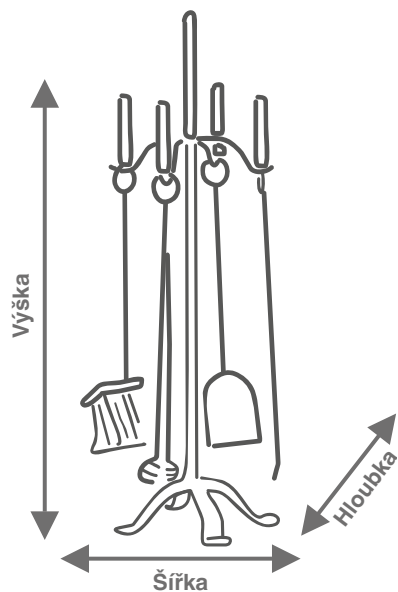

**Krbové nářadí 1**  
lopatka, smeták, pohrabáč, kleště



rozměr, VxŠxH	74 x 20 x 20 cm
barva	staré zlato

**Krbové nářadí 2**  
lopatka, smeták, pohrabáč, kleště



rozměr, VxŠxH	73,5 x 26 x 26 cm
barva	černá

**Krbové nářadí 3**  
lopatka, smeták, pohrabáč, kleště



rozměr, VxŠxH	72 x 26 x 26 cm
barva	černá

**Krbové nářadí 4A**  
lopatka, smeták, pohrabáč, kleště



rozměr, VxŠxH	67,5 x 25,5 x 13 cm
barva	černá

**Krbové nářadí 4B**  
lopatka, smeták, pohrabáč, kleště



rozměr, VxŠxH	67,5 x 25 x 13 cm
barva	černá

**Krbové nářadí 9**  
lopatka, smeták, pohrabáč, kleště



rozměr, VxŠxH	74,5 x 28 x 28 cm
barva	černá, mosazné rukojeti

**Krbové nářadí Tamlin**  
lopatka, smeták, pohrabáč



rozměr, VxŠxH	54 x 18 x 18 cm
barva	zlatá patina

### Krbové nářadí Cepelin 1

lopatka, smeták, pohrabáč, kleště



rozměr, VxŠxH	69 x 29 x 21 cm
barva	zlatá patina

### Krbové nářadí Cepelin 2

lopatka, smeták, pohrabáč, kleště



rozměr, VxŠxH	60 x 20 x 30 cm
barva	zlatá patina

### Krbové nářadí Amon

lopatka, smeták, pohrabáč, kleště



rozměr, VxŠxH	70 x 21 x 21 cm
barva	zlatá patina

### Krbové nářadí Mateo

lopatka, smeták, pohrabáč, kleště



rozměr, VxŠxH	72 x 28 x 28 cm
barva	zlatá patina

### Krbové nářadí Cerber

lopatka, smeták, pohrabáč, kleště



rozměr, VxŠxH	62 x 23 x 23 cm
barva	měděná patina

### Krbové nářadí Harfa

lopatka, smeták, pohrabáč, kleště



rozměr, VxŠxH	55 x 38 x 19 cm
barva	zlatá patina

### Krbové nářadí Soudek

lopatka, smeták, pohrabáč, kleště  
lze použít jako koš na dřevo



rozměr, VxØ	60/38 x 35 cm
barva	zlatá patina



### Krbové nářadí Artuš

lopatka, smeták, pohrabáč, kleště



rozměr, VxŠxH	50/35 x 35 x 24 cm
barva	zlatá patina

### Krbové nářadí Amfora

lopatka, smeták, pohrabáč, kleště



rozměr, VxØ	55/46 x 20 cm
barva	zlatá patina

### Krbové nářadí Nerez 1

lopatka, smeták, pohrabáč, kleště



rozměr, VxŠxH	72 x 27 x 20 cm
barva	nerez, černé zakončení

### Krbové nářadí Nerez 2

lopatka, smeták, pohrabáč



rozměr, VxØ	74 x 17 cm
barva	nerez, černé zakončení

### Krbové nářadí Mramorové 1

lopatka, smeták, pohrabáč, kleště



mosaz



patina

rozměr, VxŠxH	72 x 24 x 12 cm
barva	mosaz a patina, mramorový podstavec

### Krbové nářadí Mramorové 2

lopatka, smeták, pohrabáč, kleště



mosaz



patina

rozměr, VxŠxH	77 x 14 x 14 cm
barva	mosaz a patina, mramorový podstavec a rukojeti

### Krbové nářadí Moon 1

lopatka, smeták, pohrabáč, kleště



rozměr, VxŠxH	74 x 28 x 20 cm
barva	černá, nerezové zdobení

### Krbové nářadí Moon 2

lopatka, smeták, pohrabáč



rozměr, VxØ	74 x 17 cm
barva	černá, nerezové zdobení

### Krbové nářadí 39030100

lopatka, smeták, pohrabáč



rozměr, VxØ	61 x 15 cm
barva	černá

### Krbové nářadí 39030810

lopatka, smeták, pohrabáč



rozměr, VxŠxH	45 x 22 x 15 cm
barva	černá

### Krbové nářadí 39040310

lopatka, smeták, pohrabáč



rozměr, VxØ	70 x 25 cm
barva	černá

### Krbové nářadí 39010050

lopatka, smeták, pohrabáč



rozměr, VxØ	69,5 x 22 cm
barva	černá, dřevěné rukojeti

### Krbové nářadí 39021020

lopatka, smeták, pohrabáč, kleště



rozměr, VxØ	66 x 18 cm
barva	nerez, černá

**Krbové nářadí 39010960**

lopatka, smeták, pohrabáč



rozměr, VxØ	69,5 x 22 cm
barva	černá, nerez

**Krbové nářadí 39020130**

lopatka, smeták, pohrabáč, kleště



rozměr, VxØ	66 x 17 cm
barva	nerez, černá

**Krbové nářadí 39030820**

lopatka, smeták, pohrabáč, kleště



rozměr, VxŠxH	74 x 17 x 17 cm
barva	černá, nerez

**Krbové nářadí 39060310**

lopatka, smeták, pohrabáč, kleště



rozměr, VxŠxH	61 x 24 x 12 cm
barva	černá, nerez, sklo

**Krbové nářadí 39010860**

lopatka, smeták, pohrabáč



rozměr, VxØ	58 x 20 cm
barva	černá, dřevěné rukojeti

**Pohrabáč - háček**

délka	50 cm
-------	-------

**Lopatka**

délka	50 cm
-------	-------

**Pohrabáč - plochý**

délka	50 cm
-------	-------

**Smetáček**

délka	50 cm
-------	-------

**Lopatka s dřevěnou rukojetí**

délka	51 cm
-------	-------

# Koše na dřevo

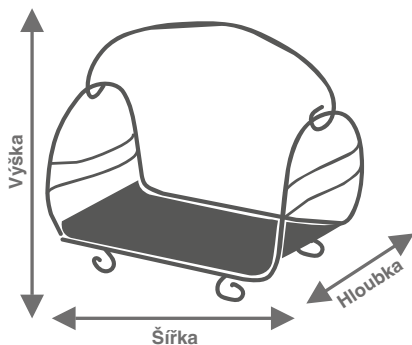

**Koš na dřevo 1**



rozměr, VxŠxH	44 x 38,5 x 28 cm
barva	černá

**Koš na dřevo 2**



rozměr, VxŠxH	40 x 40 x 37 cm
barva	černá

**Koš na dřevo Malý mosazný**



rozměr, VxŠxH	44 x 38,5 x 28 cm
barva	staré zlato, mosazné zdobení

**Koš na dřevo Cepelin**



rozměr, VxŠxH	54 x 45 x 29 cm
barva	zlatá patina

**Koš na dřevo Mateo**



rozměr, VxŠxH	35 x 37 x 42 cm
barva	zlatá patina

**Koš na dřevo Cerber**



rozměr, VxŠxH	47 x 44 x 44 cm
barva	měděná patina

**Koš na dřevo Artuš**



rozměr, VxŠxH	33 x 51 x 30 cm
barva	zlatá patina

**Koš na dřevo Nerez**



rozměr, VxŠxH	40 x 38 x 50 cm
barva	nerez

**Koš na dřevo Moon**



rozměr, VxŠxH	40 x 38 x 50 cm
barva	černá, nerezové zdobení

**Koš na dřevo proutěný oválný**



rozměr, VxŠxH	36 x 39 x 59 cm
barva	světlá

**Koš na dřevo proutěný rovný**



rozměr, VxŠxH	50 x 36 x 49 cm
barva	světlá

**Koš na dřevo proutěný oválný tmavý**



rozměr, VxŠxH	36 x 39 x 59 cm
barva	tmavá

**Koš na dřevo proutěný rovný tmavý**



rozměr, VxŠxH	50 x 36 x 49 cm
barva	tmavá

**Koš na dřevo proutěný oválný tmavý s jutou**



rozměr, VxŠxH	36 x 39 x 61 cm
barva	tmavá

**Koš na dřevo proutěný rovný tmavý prošívání**



rozměr, VxŠxH	43 x 42 x 68 cm
barva	tmavá / světlé prošívání

**Koš na dřevo 39030710**



rozměr, VxŠxH	30 x 34 x 34 cm
barva	černá

**Koš na dřevo 39011610**



rozměr, VxŠxH	44,5 x 40 x 30 cm
barva	antracit

**Koš na dřevo kožený 39011090**



rozměr, VxŠxH	52 x 41 x 40 cm
barva	černá

**Koš na dřevo plstěný**



rozměr, VxŠxH	37 x 38 x 35 cm
barva	černá, krémová, červená

**Koš na dřevo plstěný oválný**



rozměr, VxŠxH	54 x 40 x 36,5 cm
barva	šedá

**Koš na dřevo plstěný velký**



rozměr, VxŠxH	55 x 40 x 45 cm
barva	šedá



# Paravany

Krbový paravan 60 x 50 cm



rozměr, VxŠ	60 x 50 cm
barva	černá

Krbový paravan 100 x 50 cm černý 21024352



rozměr, VxŠ	50 x 100 cm
barva	černá

Zábrana ke krbu 280 x 74 cm 21024402

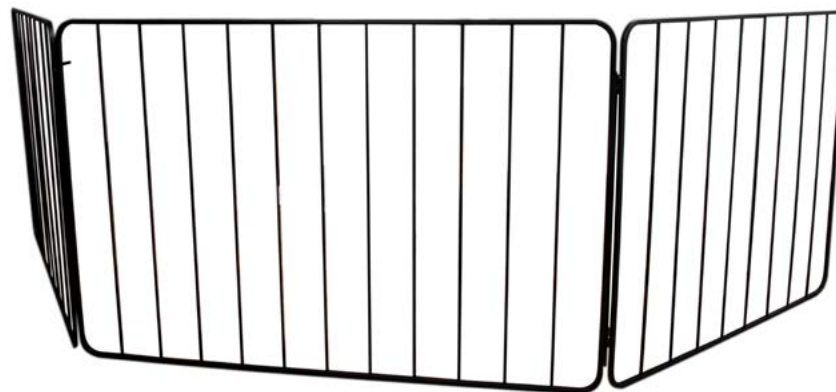

Ochraňte své děti před rozpáleným krbem nebo kamny. Tato zábrana před krb je velmi snadná na rozložení.



rozměr, VxŠ	74 x 280 (84+112+84) cm
barva	černá

Krbový paravan 75 x 60 cm



rozměr, VxŠ	75 x 60 cm
barva	černá

Krbový paravan 100 x 50 cm nerez 21026352

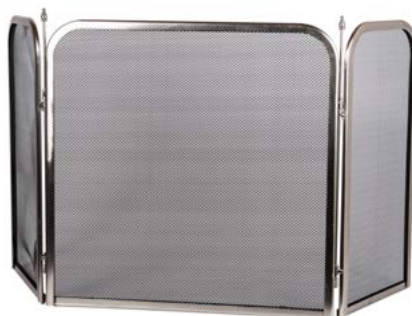

rozměr, VxŠ	50 x 100 cm
barva	černá

# Stojany na dřevo Flamingo DELUXE

## Stojan na dřevo Flamingo DELUXE 1

- olivová
- černá
- červená
- hnědá - sametová
- krémová
- šedá



materiál	ocelový plech 5mm
váha	42 kg
rozměr VxŠxH	77 x 39 x 46 cm

## Stojan na dřevo Flamingo DELUXE 3

- hnědá - sametová
- olivová
- černá
- červená
- krémová
- šedá

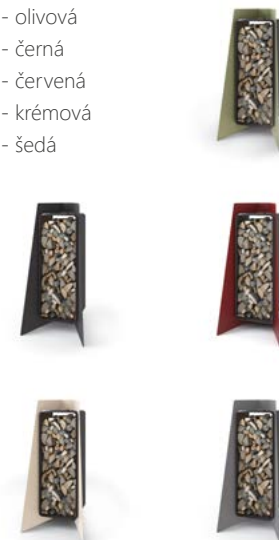

materiál	ocelový plech 5mm
váha	70 kg
rozměr VxŠxH	123 x 61 x 56 cm

## Stojan na dřevo Flamingo DELUXE 2

- černá
- červená
- hnědá - sametová
- krémová
- šedá
- olivová



materiál	ocelový plech 5mm
váha	50 kg
rozměr VxŠxH	125 x 39 x 39 cm

## Stojan na dřevo Flamingo DELUXE 4

- červená
- černá
- hnědá - sametová
- krémová
- šedá
- olivová

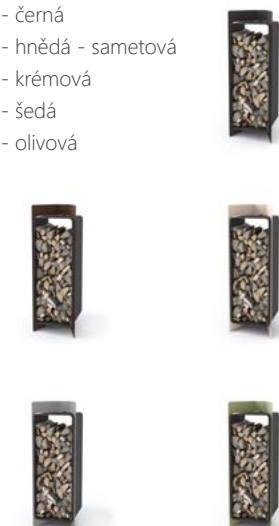

materiál	ocelový plech 5mm
váha	59 kg
rozměr VxŠxH	123 x 42 x 39 cm

kompletní sortiment na [www.hsflamingo.cz](http://www.hsflamingo.cz)

**prodejce:**



**HS Flamingo s.r.o.**  
třída Osvobození 65, CZ - 550 01 Broumov

tel.: +420 491 422 647, fax: +420 491 521 140  
email: [info@hsflamingo.cz](mailto:info@hsflamingo.cz)

[www.hsflamingo.cz](http://www.hsflamingo.cz)

Copyright © 2017 HS Flamingo s.r.o

022017